

■ かん字のれんしゅう（一ねんせい）

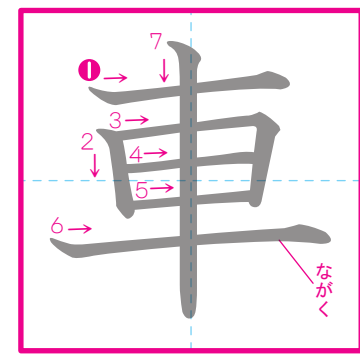

くるま  
しゃ

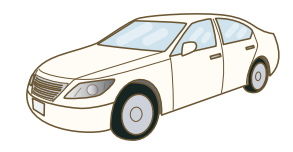

白	しろ
い	
車	くるま

で	
ん	
車	しゃ

車	しゃ
り	
ん	

✿ 「車」をつかってぶんをつくりましょう。

じ  
ど  
う  
車  
に  
の  
る。



✿ 「車」のつくことばをかきましょう。

車	車	車
	車	車
		車

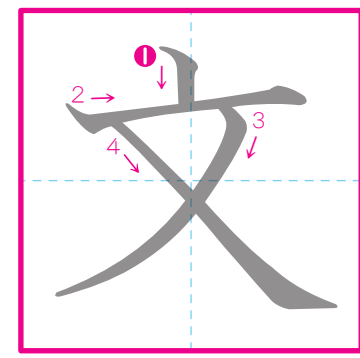
■ かん字のれんしゅう（一ねんせい）

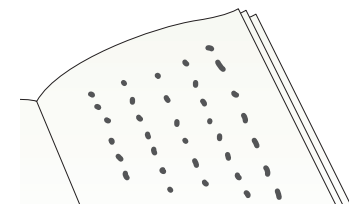

もん ぶん  
ん ん



さ
く
文

ぶん

文
が
く

ぶん

文
な
し

もん

文	文	文
文	文	文
文	文	文

✿ 「文」のつくことばをかきましょう。

文
く
を
い
う。

もん

✿ 「文」をつかって ぶんをつくりましょう。

■ かん字のれんしゅう（一ねんせい）

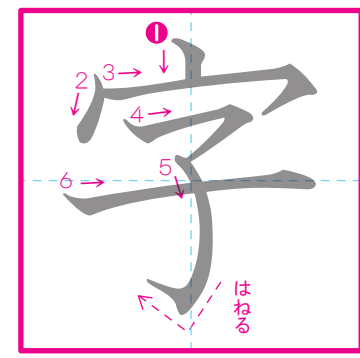

じ



かん字

じ

すう字

じ

てん字

じ

✿ 「字」をつかってぶんをつくりましょう。

ノートに字をかく。

じ

字字字

✿ 「字」のつくことばをかきましょう。

■ かん字のれんしゅう（一ねんせい）

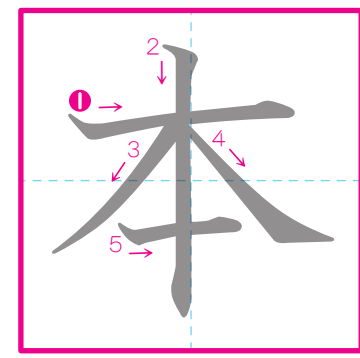

もと ほん

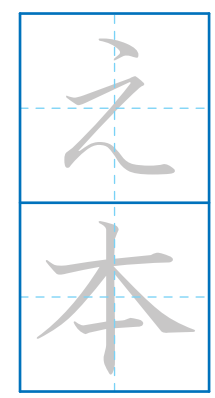
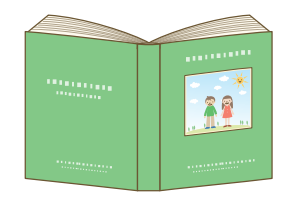

ほん

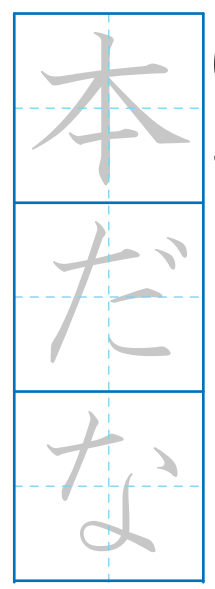

ほん

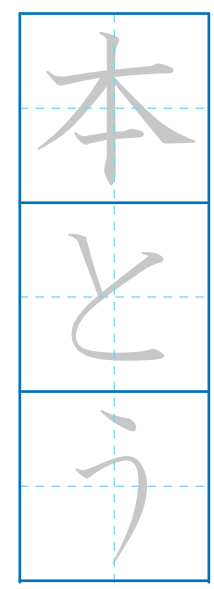

ほん

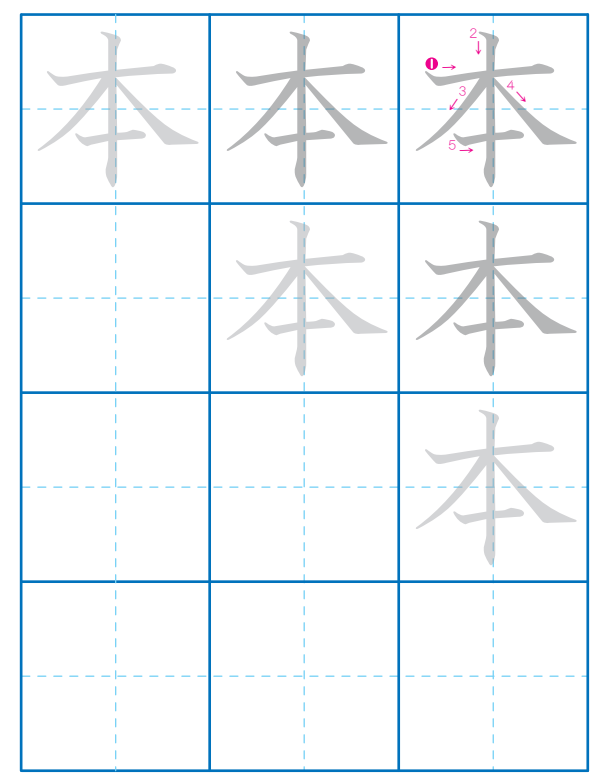

✿ 「本」のつくことばをかきましょう。

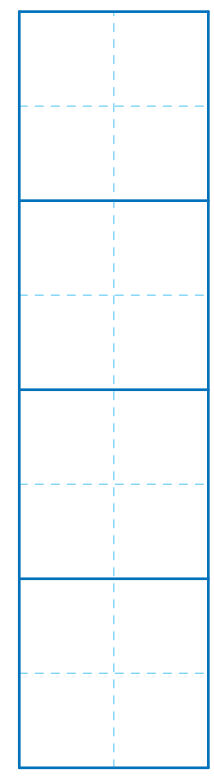
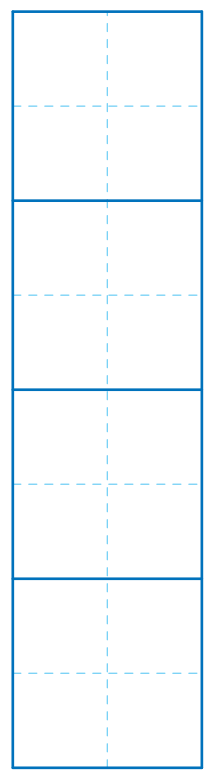

✿ 「本」をつかってぶんをつくりましょう。

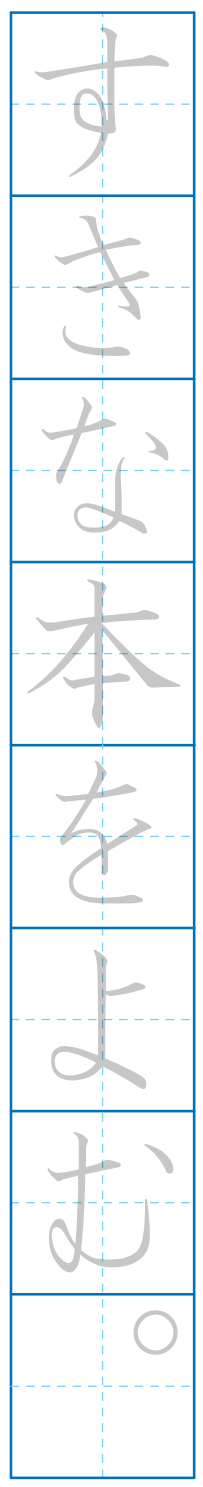

ほん

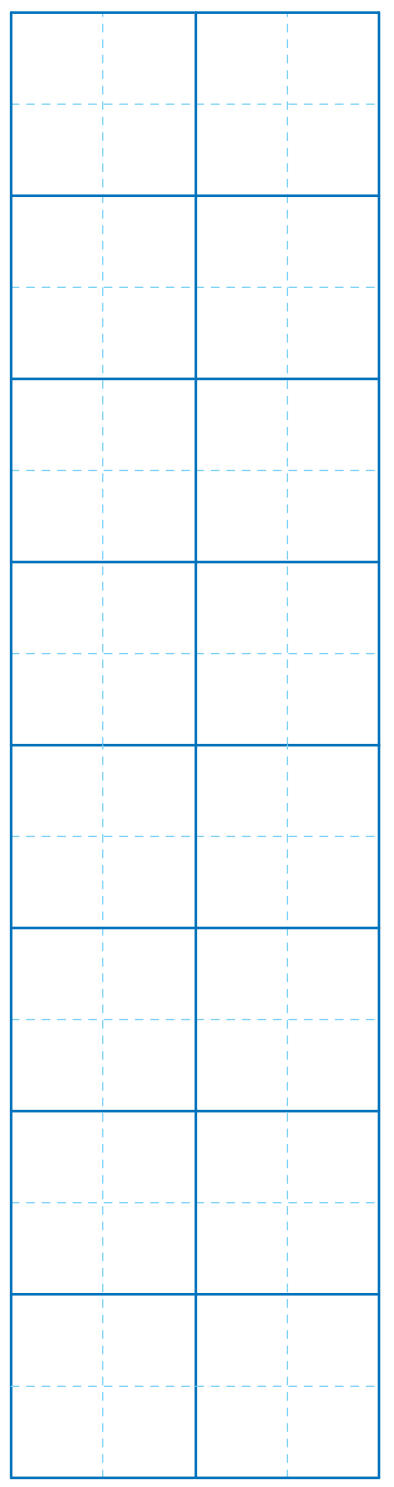

■ かん字のれんしゅう（一ねんせい）

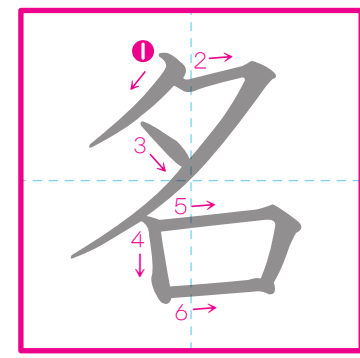

な  
めい  
みよう



な

名
まえ
え

めい

名
じん
ん

ほん  
みよう

本
名

✿ 「名」をつかってぶんをつくりましょう。

な

名
まえ
え
を
よ
ば
れ
る。

名	名	名
	名	名
		名
		名

✿ 「名」のつくことばをかきましょう。

■ かん字のれんしゅう（一ねんせい）

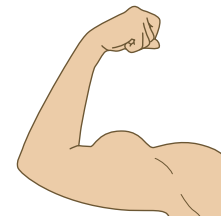
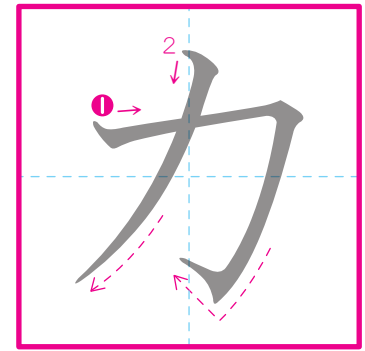

ちから  
りよく  
りき

カ
も
ち

ちから

学
カ

がく  
りよく

か
い
カ

りき

カ	カ	カ
カ	カ	カ
カ	カ	カ
カ	カ	カ
カ	カ	カ
カ	カ	カ

＊ 「カ」のつくことばをかきましょう。

＊ 「カ」をつかってぶんをつくりましょう。

ちから

カ
を
あ
わ
せ
る。

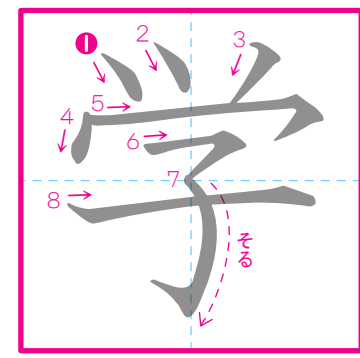

■ かん字のれんしゅう（一ねんせい）

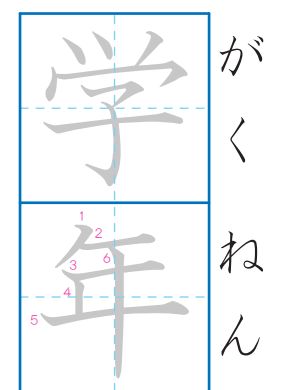

まな  
がく  
ぶ

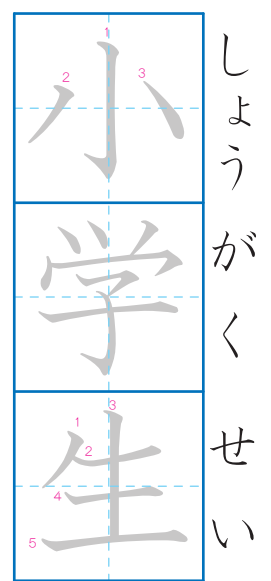

が  
く  
ね  
ん



し  
よ  
う  
が  
く  
せ  
い

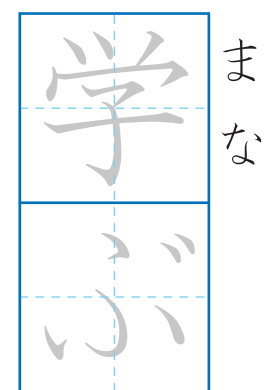

ま  
な  
ぶ

✿ 「学」をつかって ぶんをつくりましょう。

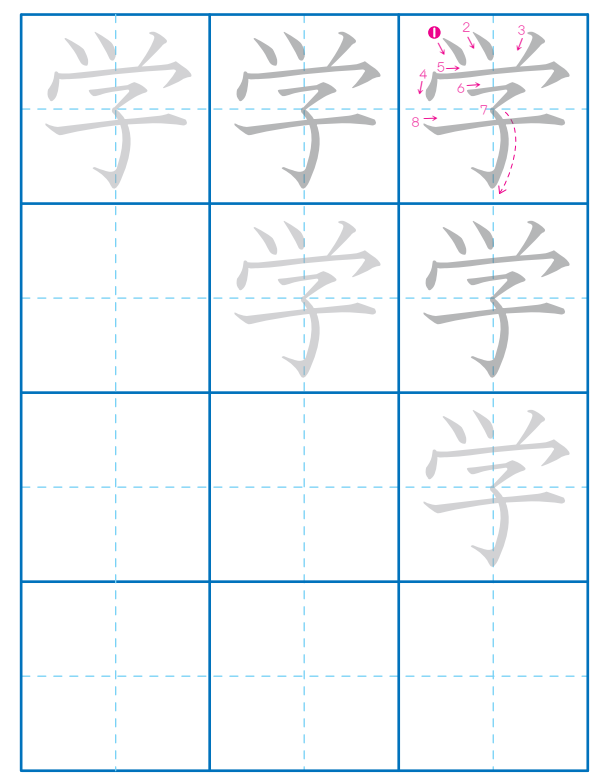

✿ 「学」のつくことばをかきましょう。

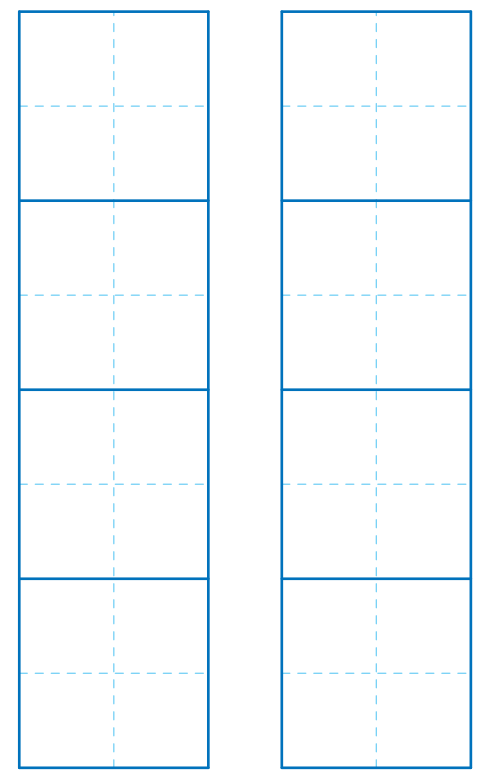

ま  
な

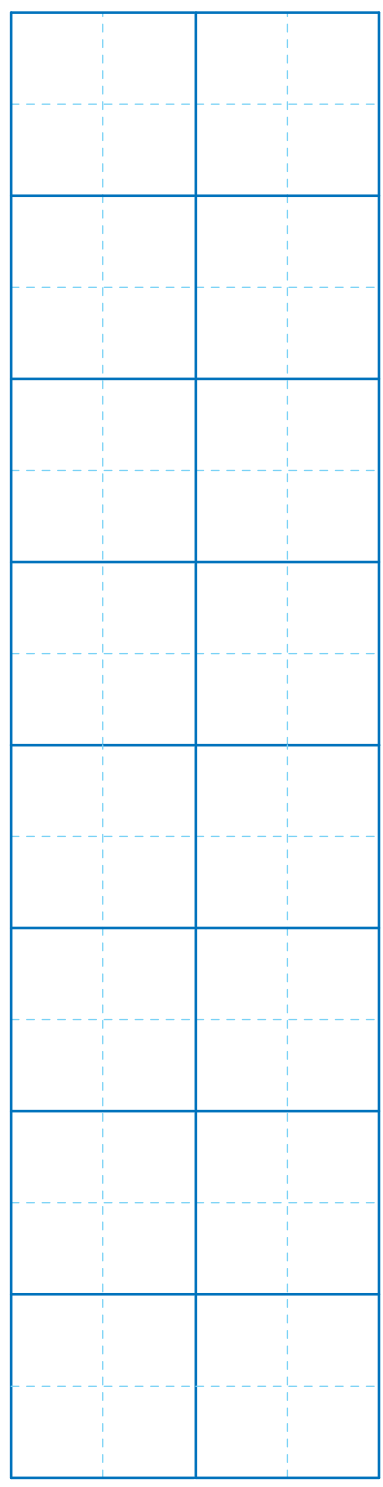
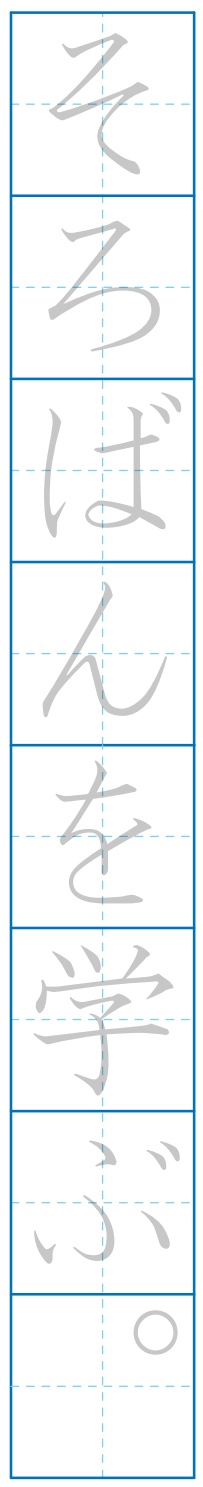

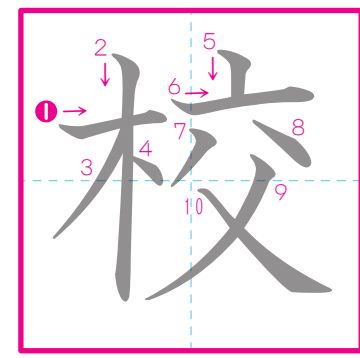

こう

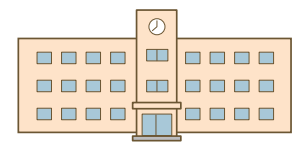

しょうがっこう

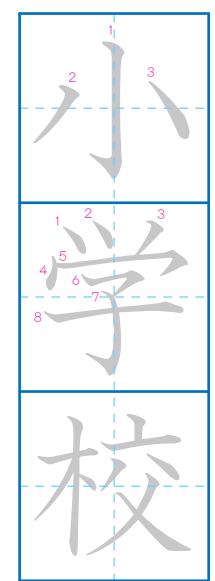

こう

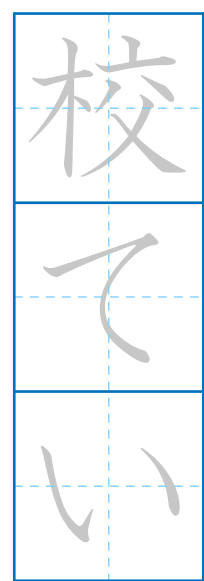

こう

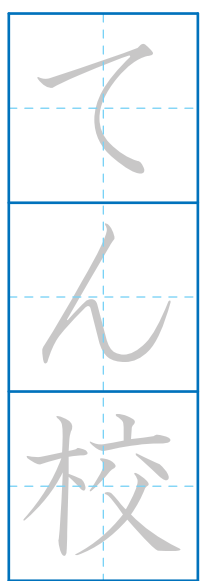

✿ 「校」をつかってぶんをつくりましょう。

校  
か  
を  
う  
た  
う  
。

✿ 「校」のつくことばをかきましょう。

校	校	校
校	校	校
校	校	校



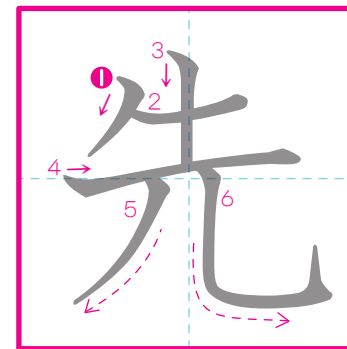

■ かん字のれんしゅう (一ねんせい)

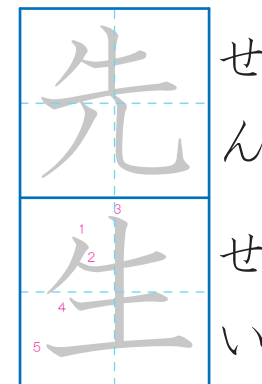
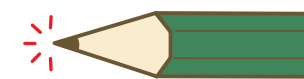

せん さき

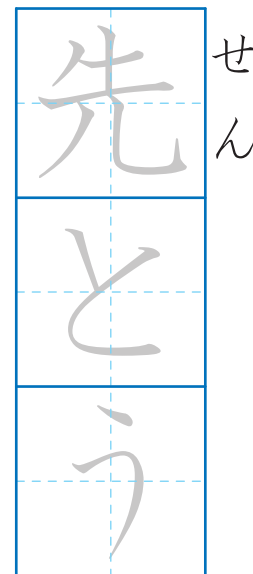

せん せい



せん とう

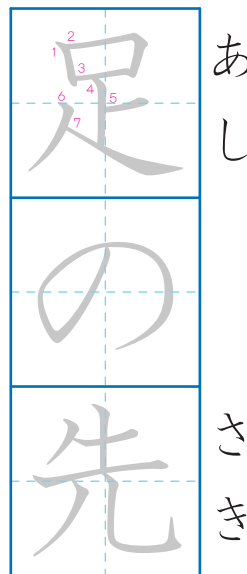

あし

さき

✿ 「先」をつかって ぶんをつくりましょう。

先	
に	
い	
え	
を	
出	
る	
。	

さき

で

✿ 「先」のつくことばをかきましょう。

先	先	先

■ かん字のれんしゅう（一ねんせい）

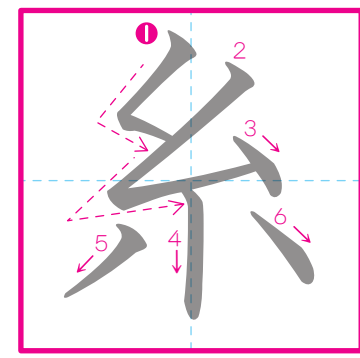

し いと

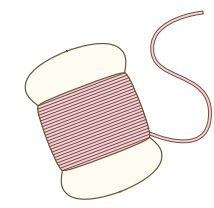

白	しろ
い	
糸	いと

赤	あか
い	
糸	いと

き	
ぬ	
糸	いと

✿ 「糸」をつかってぶんをつくりましょう。

くもが糸を出す。

いと

だ

✿ 「糸」のつくことばをかきましょう。

糸	糸	糸

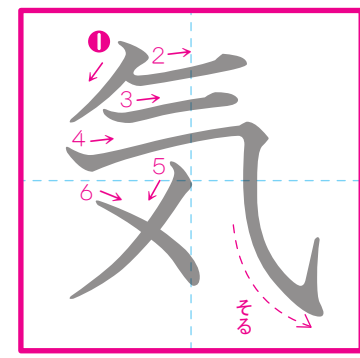

■ かん字のれんしゅう（一ねんせい）

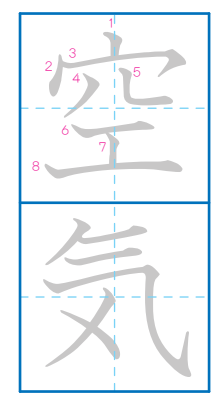

け き

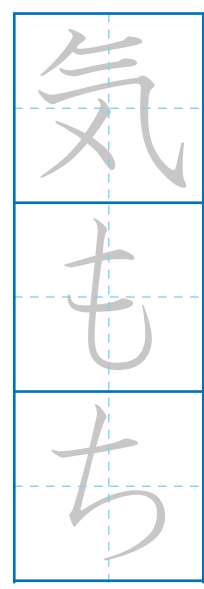

くう き



き

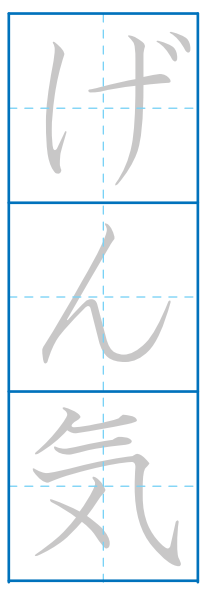

き

✿ 「気」をつかって ぶんをつくりましょう。

ま  
ち  
が  
い  
に  
気  
づ  
く。

き

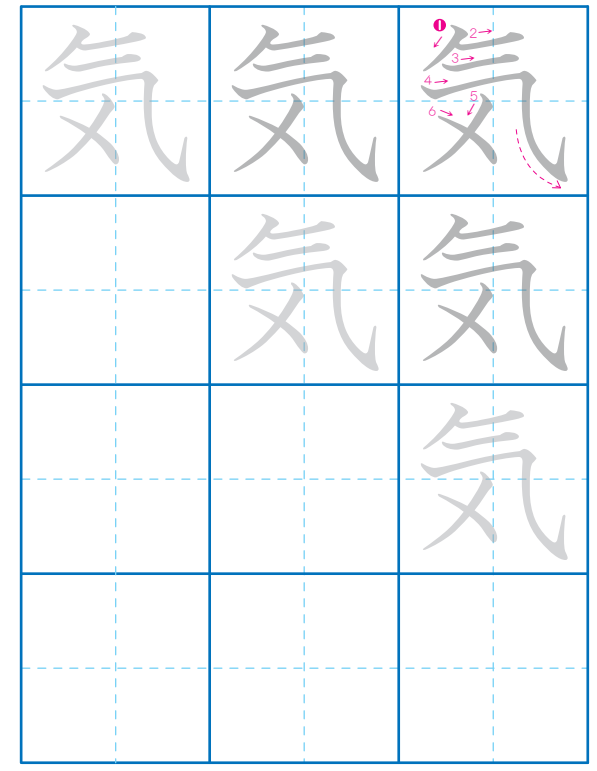

✿ 「気」のつくことばをかきましょう。

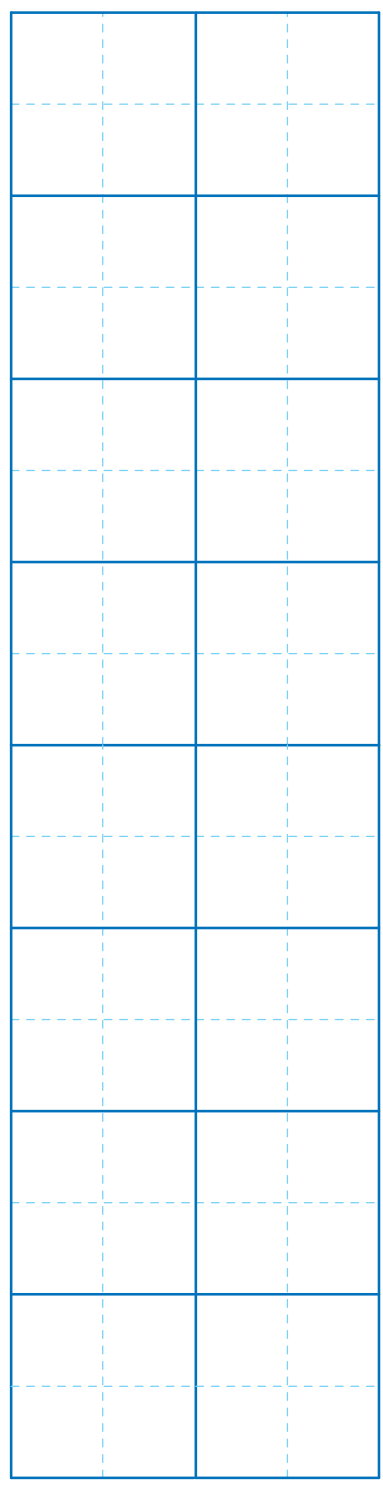
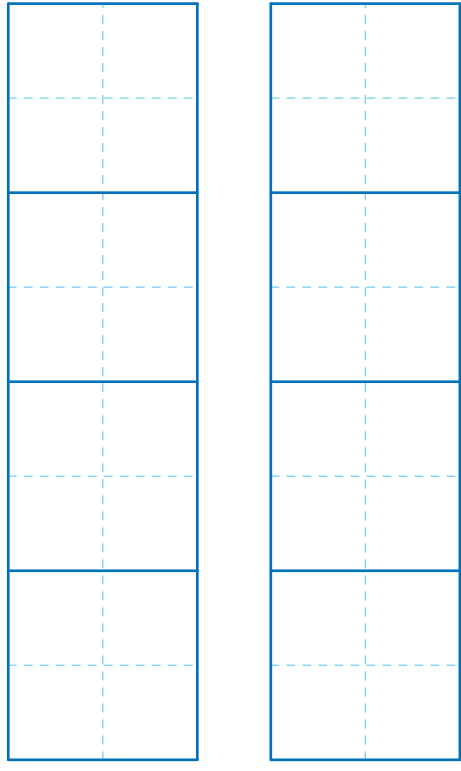

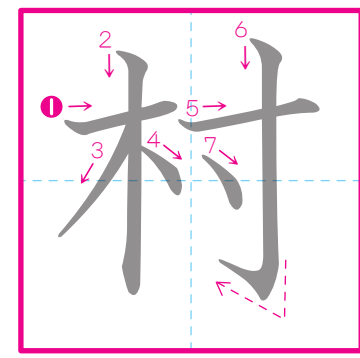

むら  
そん

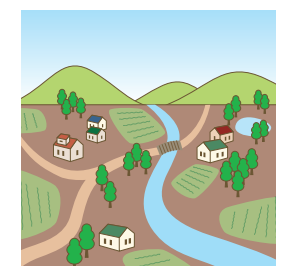

村	むら
の	
人	ひと

町	まち
と	
村	むら

山	さん
村	そん

✿ 「村」をつかってぶんをつくりましょう。

ちい  
むら

小	
さ	
な	
村	
に	
す	
む	
。	

村	村	村
村	村	村
村	村	村

✿ 「村」のつくことばをかきましょう。



■ かん字のれんしゅう（一ねんせい）

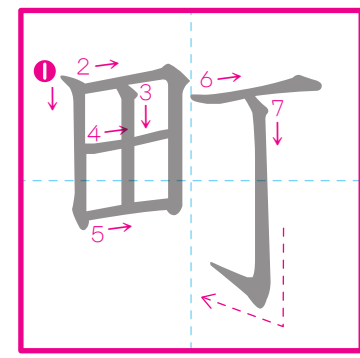

まち  
ちょう

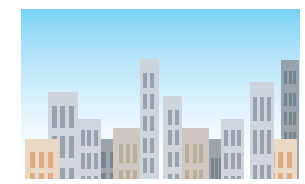

町	まち
な	
み	

町	まち
の	
中	なか

町	ちょう
村	そん

✿ 「町」をつかってぶんをつくりましょう。

こ	
の	
町	まち
は	
大	おお
き	
い	
。	

✿ 「町」のつくことばをかきましょう。

町	町	町
	町	町
		町

