

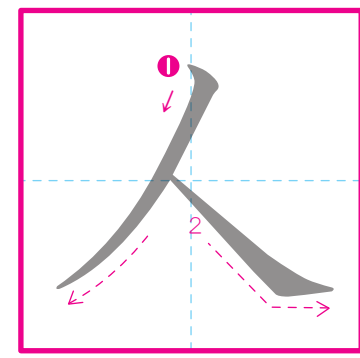

■ かん字のれんしゅう（一ねんせい）



に じん ひと  
ん ん と



ひと

人
ご
み

じん

め
い
人

にん

人
げ
ん

✿ 「人」をつかって ぶんをつくりましょう。  
さん にん

三
人
で
あ
そ
ん
だ
。

✿ 「人」のつくことばをかきましょう。

人	人	人
	人	人
		人





ち  
ち  
は  
目  
が  
あ  
る  
い。

め

✿ 「目」をつかってぶんをつくりましょう。

目  
て  
き

もく

目  
つ  
き

め

目  
と  
口

め

くち

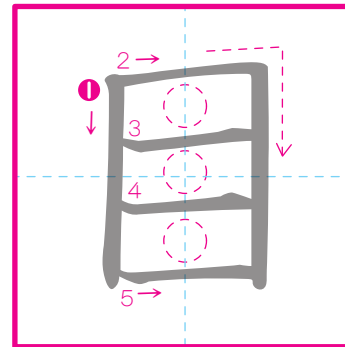

もめ  
く

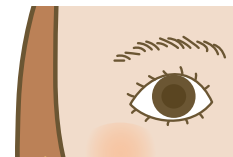



✿ 「目」のつくことばをかきましょう。

目	目	目
	目	目
		目

■ かん字のれんしゅう（一ねんせい）

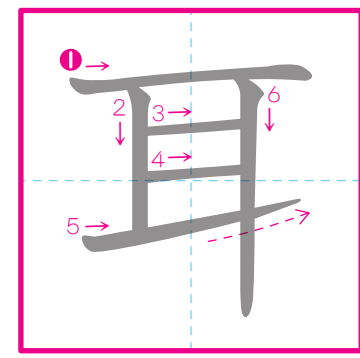

みみ



耳	みみ
た	みみ
ぶ	

耳	みみ
う	みみ
ち	

目	め
と	
耳	みみ

✿ 「耳」をつかって ぶんをつくりましょう。

耳	みみ
を	みみ
ふ	
か	
ぐ	
。	

耳	耳	耳
	耳	耳
		耳

✿ 「耳」のつくことばをかきましょう。



■ かん字のれんしゅう（一ねんせい）

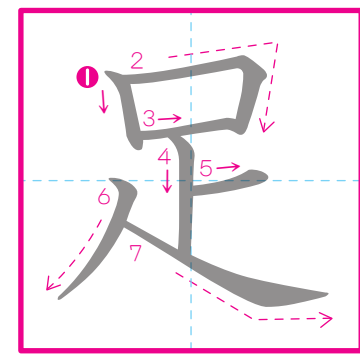

あし  
そく  
たーりる  
たーる  
たーす

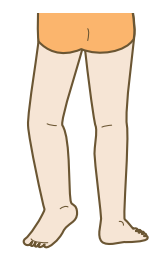

あし  
足  
あ  
と

あし  
足  
く  
び

いっ  
そく  
一  
足

＊ 「足」をつかってぶんをつくりましょう。  
あし

あ  
ね  
は  
足  
が  
は  
や  
い。

＊ 「足」のつくことばをかきましょう。

足	足	足
足	足	足

■ かん字のれんしゅう (一ねんせい)

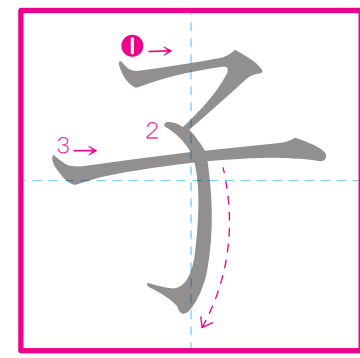

す し こ

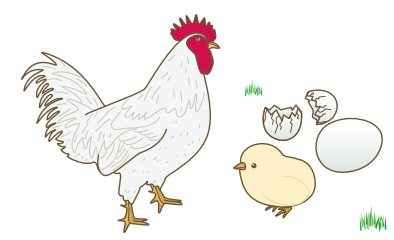

子	こ
子ど	
も	

子	こ
犬	いぬ

女	じよ
子	し

✿ 「子」をつかってぶんをつくりましょう。

子	こ
子ど	
も	
は	
か	
ぜ	
の	
子。	

✿ 「子」のつくことばをかきましょう。

子	子	子

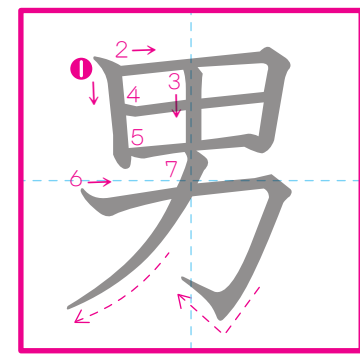
なん だん おとこ



男	おとこ
の	
子	こ

男	おとこ
の	
人	ひと

男	だん
子	し

✿ 「男」をつかって ぶんをつくりましょう。

男	男	男
	男	男
		男

✿ 「男」のつくことばをかきましょう。

男	おとこ
ま	
ま	
さ	
り	
な	
女	おんな
の	
子	こ

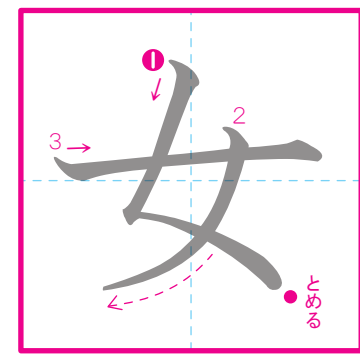

おんな  
じよ

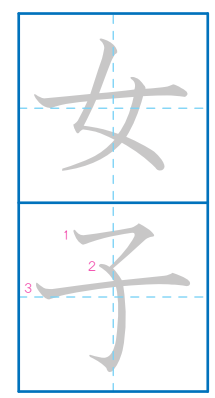
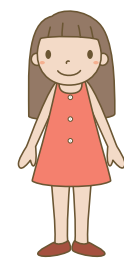

じよ  
し

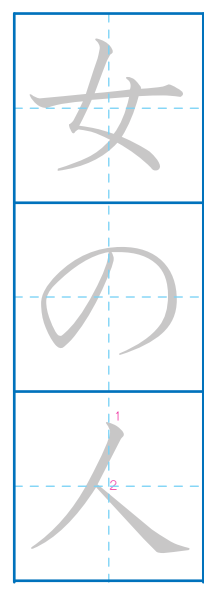

おんな  
ひと

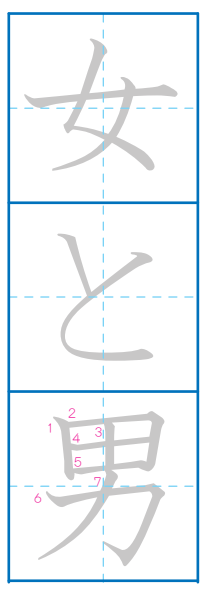

おんな  
おとこ

女の子が  
う  
生まれました。

＊ 「女」をつかってぶんをつくりましょう。

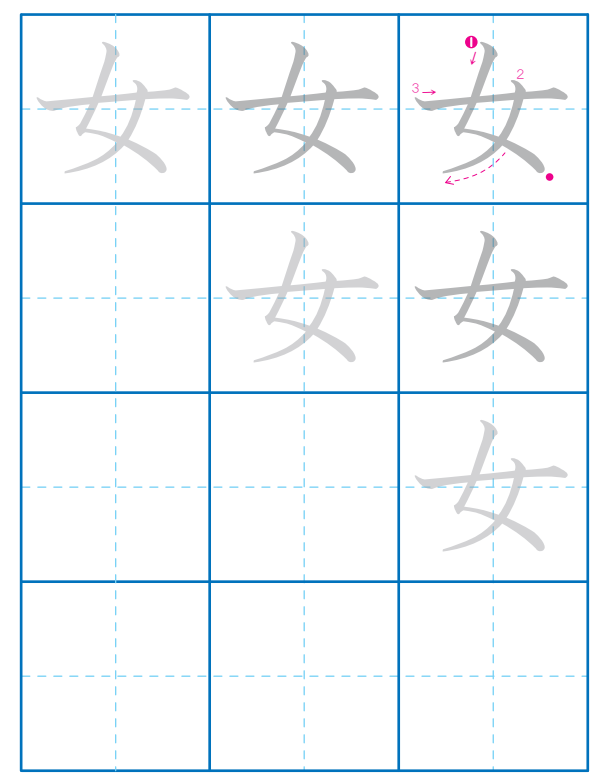

＊ 「女」のつくことばをかきましょう。

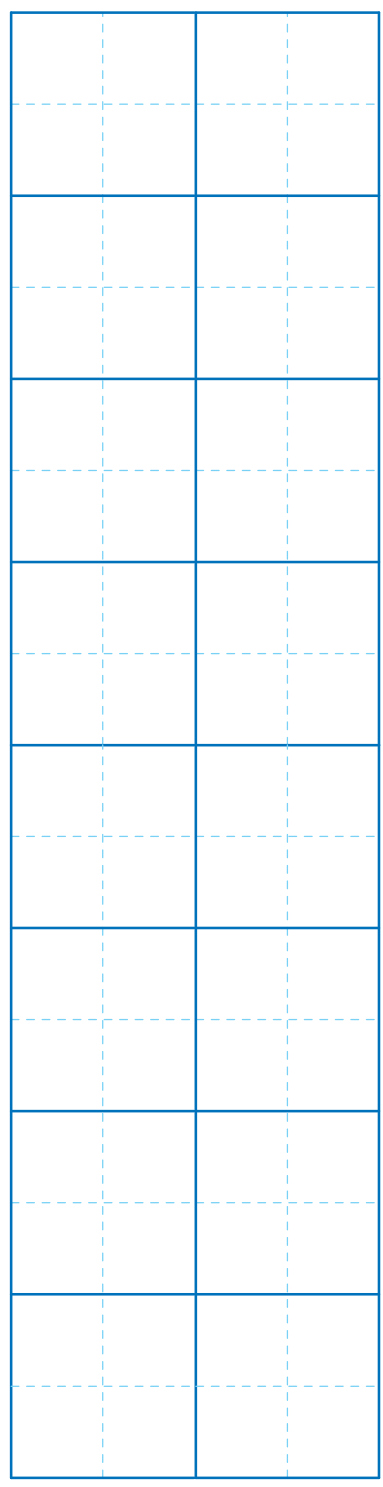
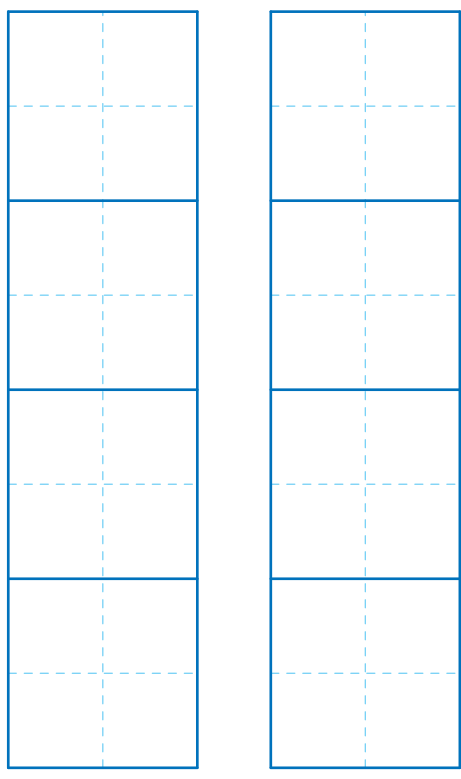

■ かん字のれんしゅう（一ねんせい）

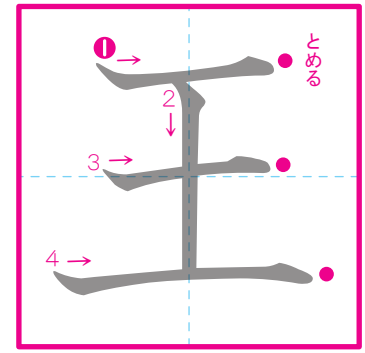

おう



王
さ
ま

おう

王
か
ん

おう

こ
く
王

おう

✿ 「王」をつかって ぶんをつくりましょう。

王
の
く
ら
い
に
つ
く。

✿ 「王」のつくことばをかきましょう。

王	王	王
